

準備工具

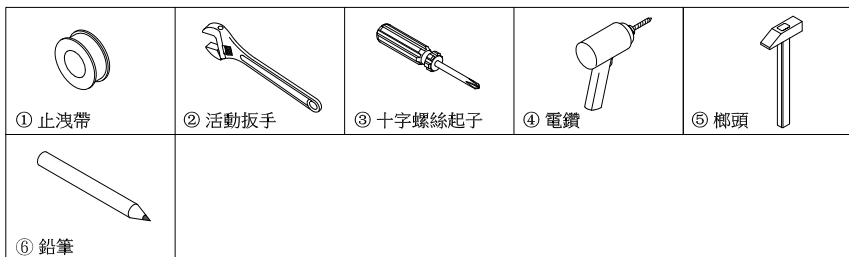

單槍沐浴水龍頭零件名稱列示

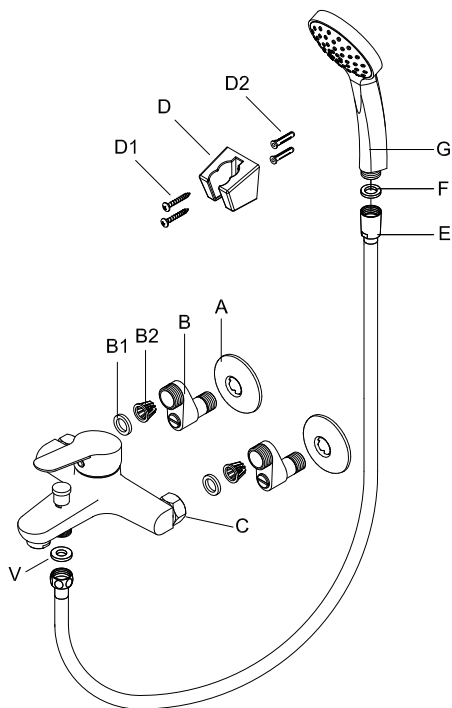

NO	名稱
A	修飾蓋
B	開關彎頭
B1	止水皮
B2	六分塑膠濾網
C	龍頭主體
D	掛勾
D1	螺絲X2
D2	螺絲釘套X2
E	沐浴軟管
F	濾網止水皮
G	手持蓮蓬頭
V	止水皮

安裝步驟

(1)

將B套入A內孔中，再將B纏上止洩帶(如圖 I)。用毛巾保護B表面並用②將B+A，鎖入出水孔並固定方向(如圖 II)。

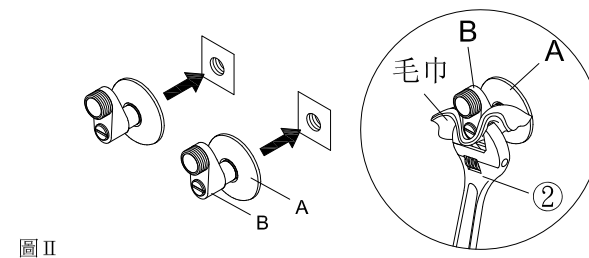
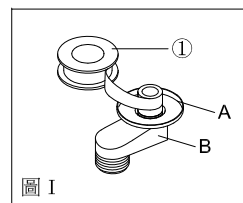

(2)

將B附加的B1放入龍頭主體C後方C1內，B2放入B內，確認B2、B1放妥後。分別鎖緊於牆上B，再以②迫緊龍頭主體後方C1(如右圖 I)，使龍頭主體C緊固於B上(如圖 II)。

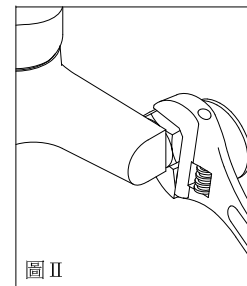
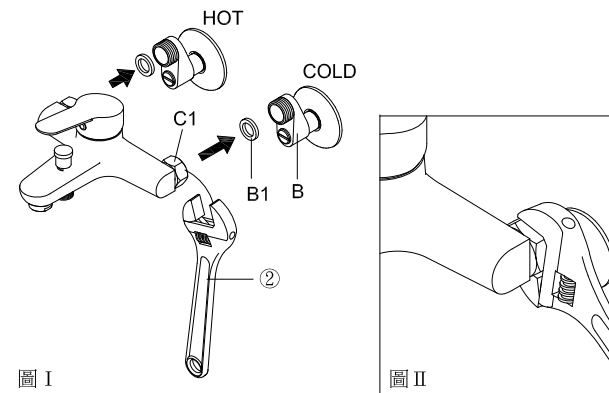

(3)

將E所附的V放入軟管六角螺母中鎖緊於C螺牙上。將F放入銜接G一端的E接頭中，再將E與G鎖緊。

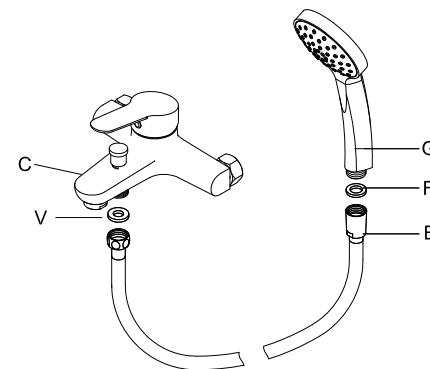

掛勾安裝步驟 II

(1) 掛勾安裝

1. 將D掛勾安置在牆上預訂位置並使用⑥鉛筆透過螺絲孔在牆上做記號(如圖 I)
2. 以④電鑽在牆上做記號的位置鑽一 $\phi 6.5\text{mm}$ 深30mm的孔(如圖II)

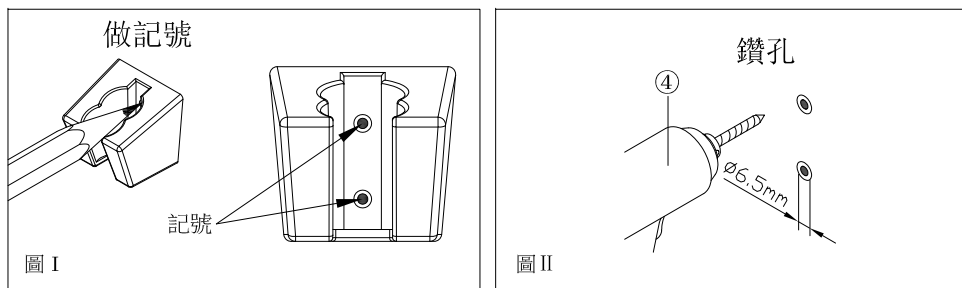

(2)

1. 使用⑤榔頭將D2打入牆壁孔內(如圖 I)。
2. 使用③十字螺絲起子將D1透過D將D鎖入牆上固定(如圖 II)。

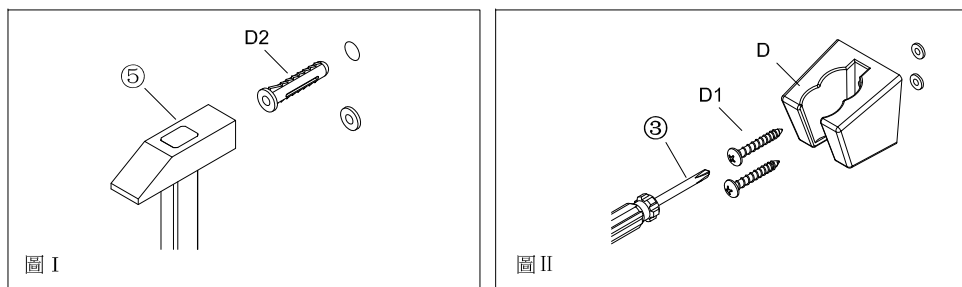

(3)

安裝完成(如右圖)。旋開B的止水栓。

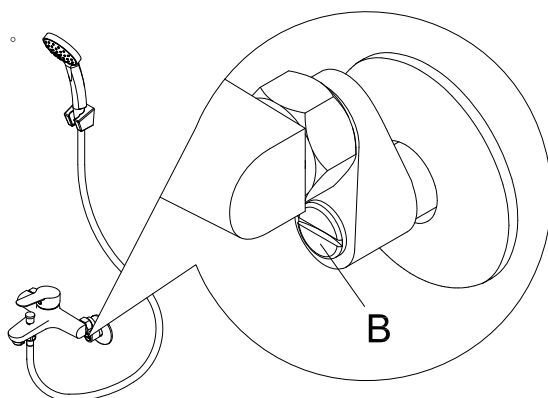

使用說明

(1) 把手開關

- 向右冷水。
- 向左熱水。

(2) 沐浴切換拉干

- 切換拉干頭下壓為龍頭出水。
- 切換拉干頭上拉為手持蓮蓬頭出水。

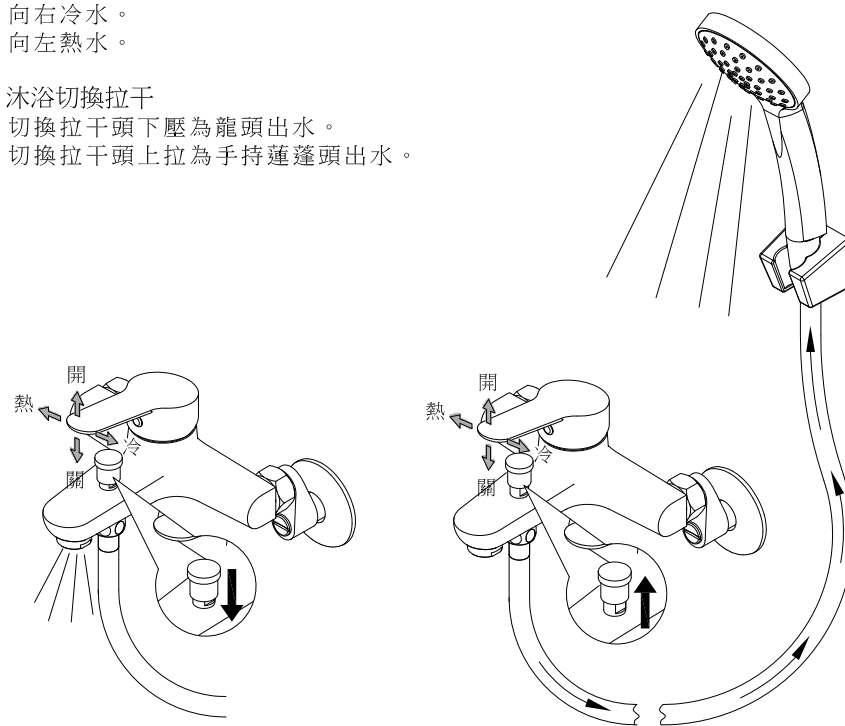

日常定期保養

(1)

日常清洗勿用酸鹼性清潔劑清洗，僅以棉布沾清水擦拭即可。

(2)

整流器裝於龍頭出水口，須定期拆下清洗，以防水中雜質阻塞濾網，導致龍頭出水量降低。

