

classic®

安裝使用說明書

Model No. A8300S、A8302P

加裝型多功能沖洗器

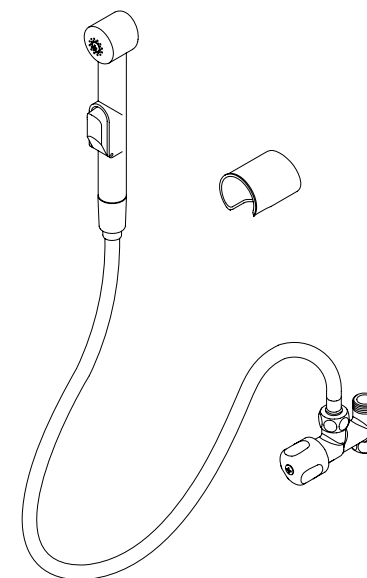

INDEX

- 1. 準備工具 1
- 2. 零件名稱列示 1
- 3. 安裝步驟 2
- 4. 使用說明 3
- 5. 適用環境 4
- 6. 日常定期保養 5
- 7. 注意事項 5

事項須知

- 1. 產品安裝與使用前，請先詳細閱讀本說明書。
- 2. 安裝完畢後，請務必將本說明書交予客戶。

準備工具

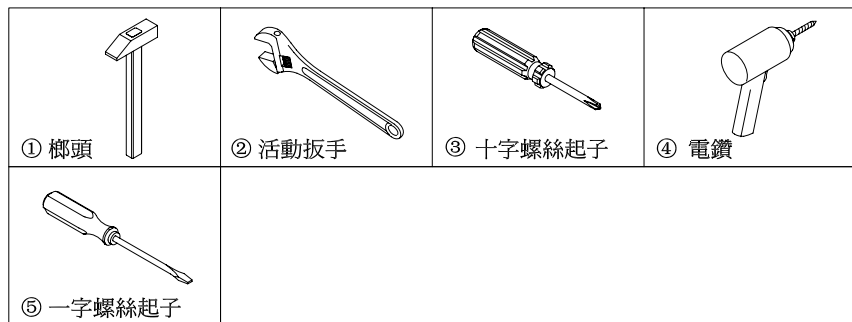

零件名稱列示

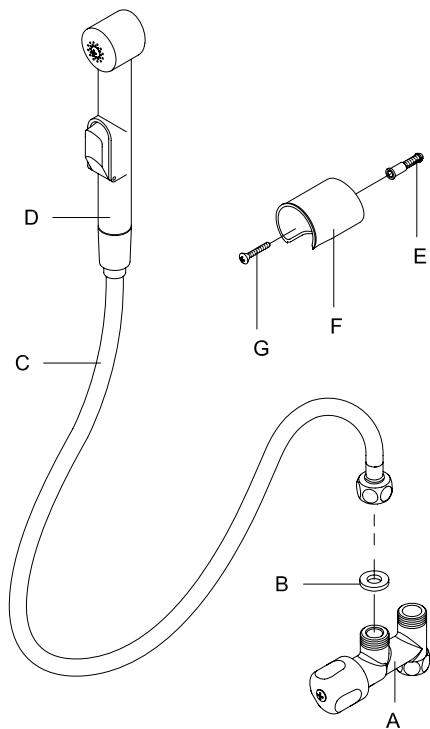

NO	名稱
A	調節開關
B	止水皮
C	噴槍軟管
D	噴槍
E	塑膠釘套
F	噴槍掛座
G	十字螺絲釘

備忘錄

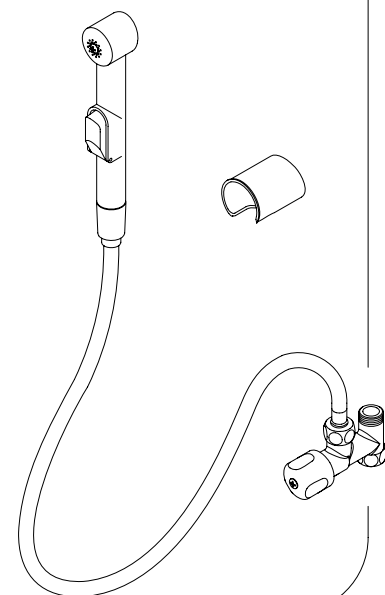

日常定期保養

日常清洗勿用酸鹼性清潔劑清洗，僅以海棉沾清水擦拭即可。

注意事項

不使用時，請將調節開關的把手鎖住(勿作迫緊作)，避免長時間管中水壓破壞噴槍止水功能及軟管的耐壓力。

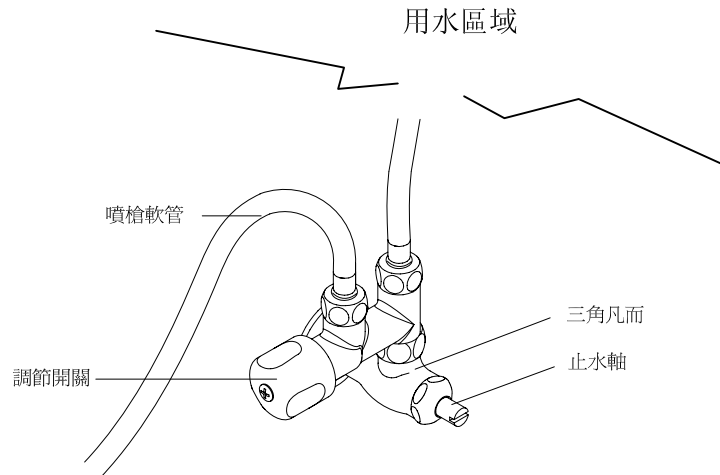

安裝步驟

(1)

確定噴槍掛座F安裝孔位後，使用電鑽④在牆上鑽孔徑 $\phi 6.5 \times 30$ mm深度的塑膠釘套安裝孔(如圖 I)。

再以榔頭①將塑膠釘套F敲入牆上安裝孔(如圖 II)。

完成上述動作後，利用十字螺絲起子③將十字螺絲釘G+噴槍掛座F鎖進牆上的塑膠釘套E孔內(如圖 III)。

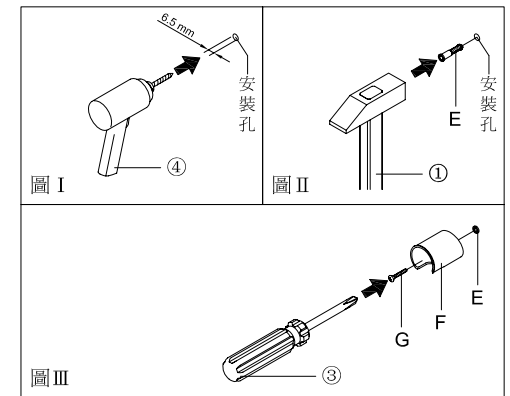

(2)

安裝調節開關A前：

(a) 使用一字螺絲起子⑤將牆上三角凡而的止水軸鎖緊，確定屋內管路水不會繼續流出。

(b) 使用活動扳手②將用水區域軟管H的螺母鬆開(如圖 I)。

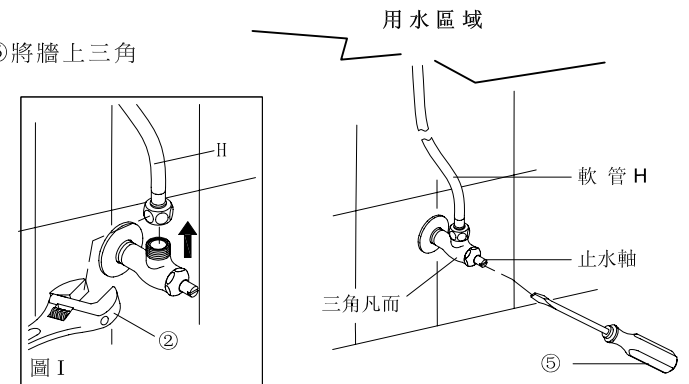

(3)

將調節開關A安裝於三角凡而上方，調整其所須角度，利用開關A下方螺母，固定於三角凡而螺牙上。

確認止水皮B確實放入軟管C螺母內，將軟管C鎖緊於調節開關A側邊螺牙。最後，將用水區域軟管H的螺母鎖緊於調節開關A上方螺牙。(如圖 I)上述動作完成後，使用活動把手②將調節開關A上的三處螺母分別迫緊，使其不鬆脫。

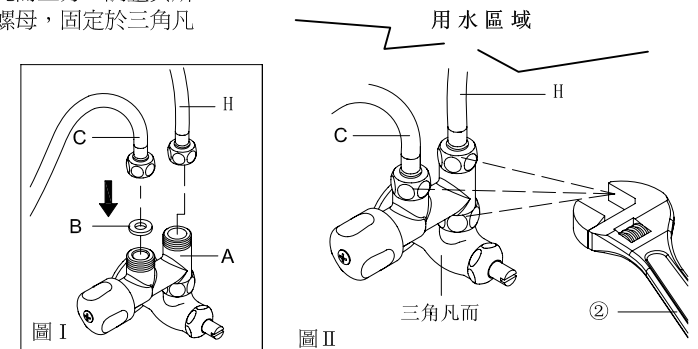

安裝步驟

(4)
即完成加裝型多功能沖洗器(如右圖)。

〔註〕
完成加裝型多功能沖洗器，請使用一字型螺絲起子將三角凡而上的止水軸鬆開，讓屋內管路中水流出，使加裝型多功能沖洗器能正常使用。請參考本說明書第2頁安裝步驟(2)。

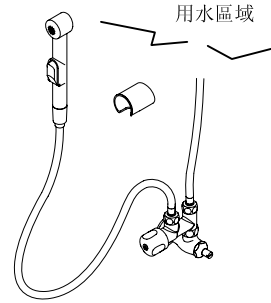

使用說明

功能

- (1) 按壓開關：
專為控制出水開、關。
- (2) 調節開關：
控制噴槍進水量大小。當噴槍更換維修時，將調節開關上的把手鎖緊，即能有效阻擋住屋管路中的水流出。
 - 逆時針轉出：進水量大。
 - 順時針轉入：進水量小。〔註〕當噴槍更換維修後，發現出水量比以往正常使用水量有差異，請檢查調節開關鬆緊度。

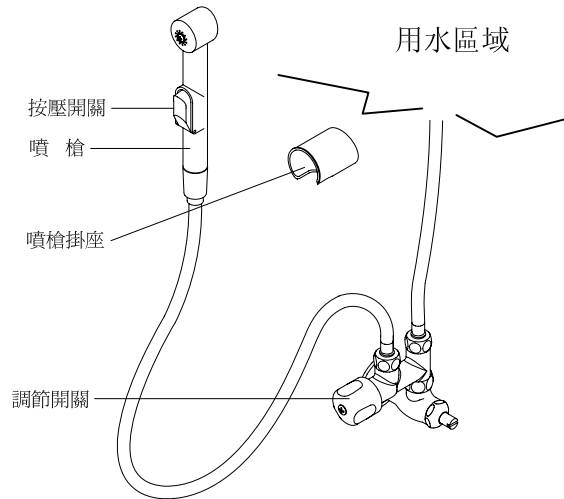

適用環境

- (1) 適用水壓：0~5 kgf/cm²。
- (2) 環境：

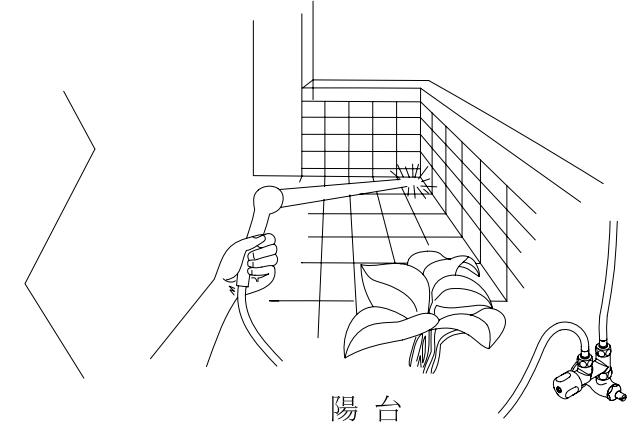

馬桶



安裝位置參考圖

對於一些有痔瘡患者、濕疹或其他感染，擦拭時會產生劇烈疼痛，利用定點噴水沖洗器，以舒適水流作集中清洗，有助於患部清潔及癒後預防效果。

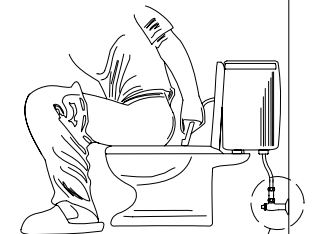

安裝後沖洗情形

