

VT-904

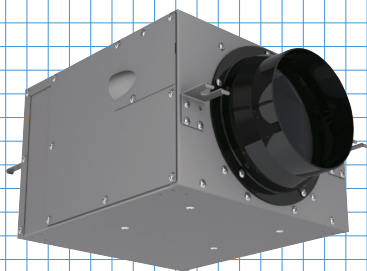

外觀尺寸圖 (單位: mm)

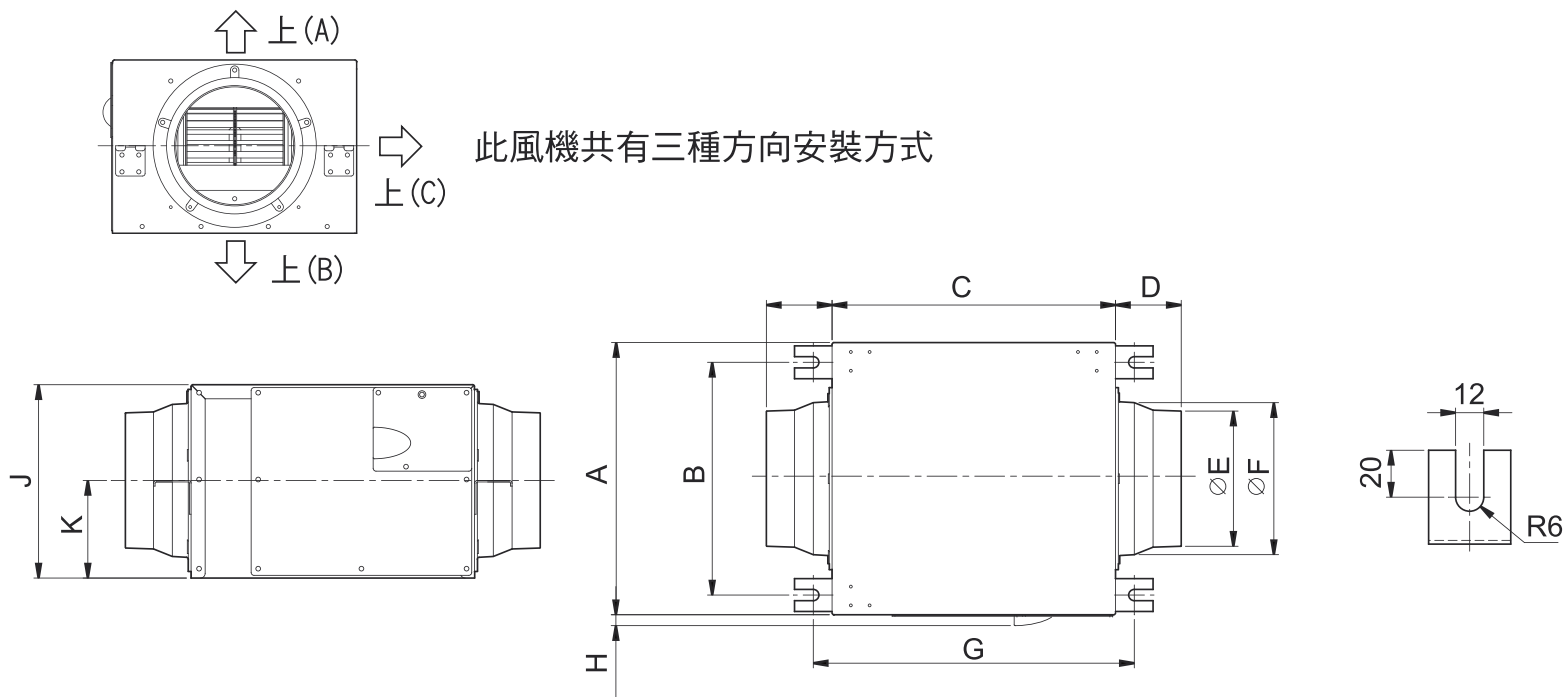

機型	A	B	C	D	E	F	G	H	J	K	管道尺寸
VT-904	416	376	441	85	194	216	481	12	272	136	∅ 200(∅ 8")