



SINCE 1950

阿拉斯加

靜音型風機





請詳細閱讀使用說明書後再使用

閱讀後請妥善保存





使用說明書 附保證書

安全注意事項





- 在安裝之前請仔細閱讀“安全注意事項”之後再進行作業。
為預防使用者和他人受到危害，以及避免財產損失，以下說明必須遵守的事項。

■ 無視標誌內容，採用錯誤的方法造成危害和損失的程度，用以下的標誌區分說明。	■ 需要遵守的內容種類用以下圖案區分說明。
 警告 該圖案欄內的內容是“設想到可能造成死亡或重傷的情況”。	 圖案表示“不可以”、“禁止”。
 注意 該圖案欄內的內容是“設想到可能引起受傷或發生物質上損失的情況”。	 圖案表示“必須執行”、“強制”。

警告

	禁止將手指或棍等物件放入送風及出風口。 ■ 可能會引起受傷
	請勿在高溫(40°C以上)場所使用 ■ 可能導致部品變形
	請勿在浴室等溼氣比較大的場所使用。 ■ 可能導致生鏽
	禁止使用本產品額定電壓以外的電源。 ■ 可能會引起火災或損壞本產品

注意

	施工作業時請戴手套板金零件有尖角易不小心造成受傷。
	安裝要在能承受重量的地方，如果強度不夠，安裝不牢固易造成掉落。
	必須由專業人員進行檢查和維修工作。
	發生異常(聲音、震動、臭味)時應立即停止使用。

安裝注意事項

1. 本體必須確認安裝牢固。當不能確保安裝強度時，務必採取補強措施以確保足夠強度。
 2. 不得擅自進行產品的改造。
 3. 不得進行指定方法外的安裝。
 4. 不得由設置施工單位以外的人員進行安裝。
- ✦ 請勿採取如下配管方式。

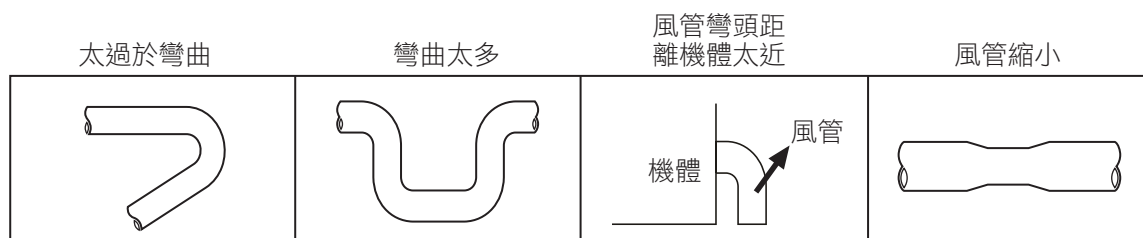

附件和各部名稱尺寸

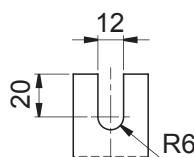
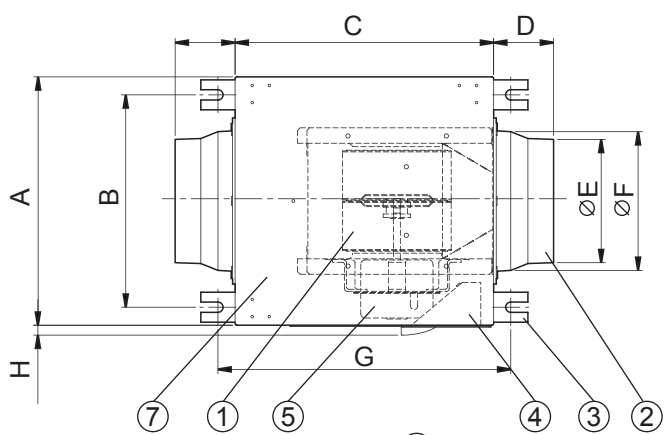

號碼	名稱	數量
1	扇葉	1
2	出入風口	2
3	掛勾	4
4	接線盒	1
5	馬達	1
6	維修蓋	1
7	風機殼體	1

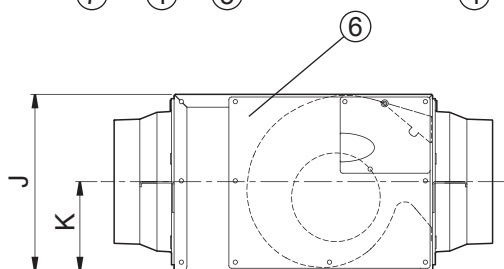

型號	A	B	C	D	E	F	G	H	J	K	管道尺寸
VT-304	290	248	302	70	144	162	342	12	206	104	∅150(6")
VT-504	316	275	338	70	144	162	378	12	232	116	∅150(6")
VT-704	376	336	397	85	194	216	437	12	254	127	∅200(8")
VT-904	416	376	441	85	194	216	481	12	272	136	∅200(8")

產品規格

型號	額定電壓 (V)	額定頻率 (Hz)	風量 (m ³ / hr)		最大靜壓 (mmAq)		功率 (W)		噪音 (dB)		淨重 (kg)
			強檔	弱檔	強檔	弱檔	強檔	弱檔	強檔	弱檔	
VT-304	110V/220V	60	300	240	18	16	40	35	30	26	6.4
VT-504	110V/220V	60	500	370	27.5	25	82	70	31	29	8.6
VT-704	110V/220V	60	740	620	33	30.5	125	110	33	31	10.2
VT-904	110V/220V	60	900	650	40	35	155	130	35	32	13.4

■ 噪音值為機體側面1.5m處測的值

風機安裝

安裝前請先確認機體有無變形損壞以及使用的電源是否與本產品的相符

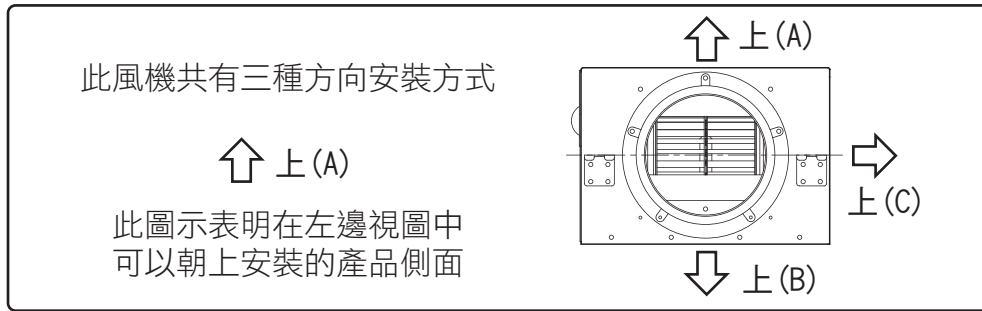

水平安裝/A方向朝上安裝

- 用M8~M10的螺栓對機體進行吊裝。

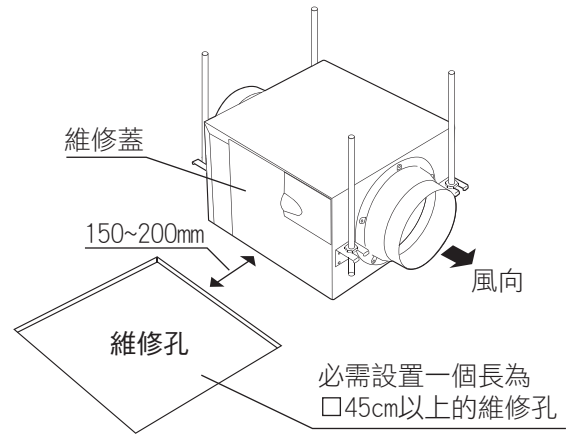
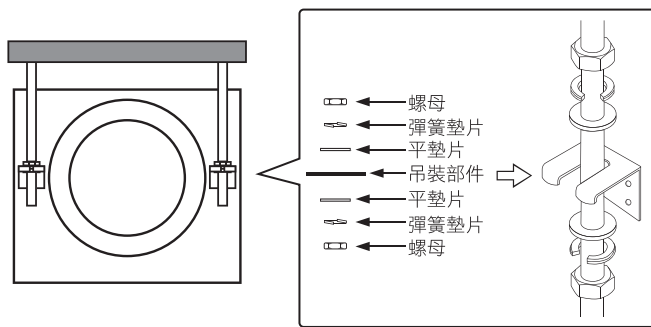

水平安裝/B方向朝上安裝

- 安裝前請先將掛勾取下反向鎖上(如下圖)。
- 用M8~M10的螺栓對機體進行吊裝。

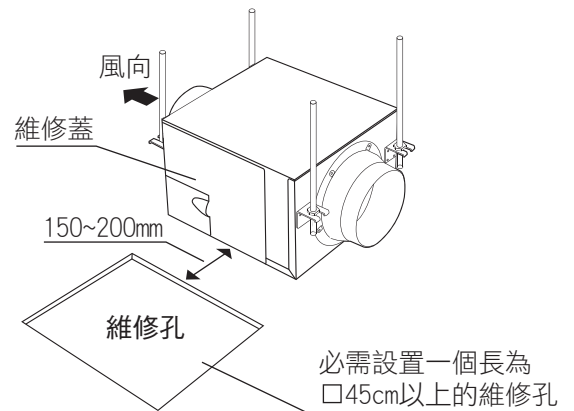
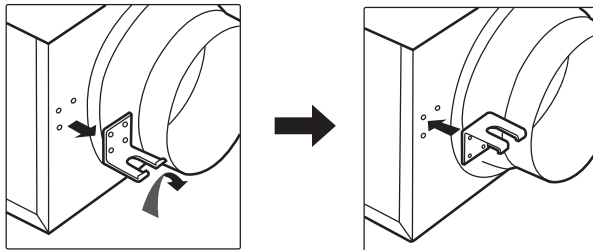

垂直安裝/C方向朝上安裝

- 若維修蓋向下安裝，安裝前請先將4個掛勾取下，對好頂面和底面的孔後用取下的螺絲再進行固定。並將原先的孔洞進行密封處理。
- 用M8~M10的螺栓對機體進行吊裝。

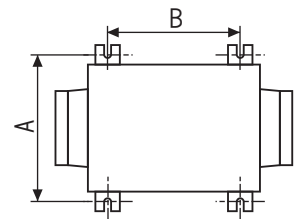
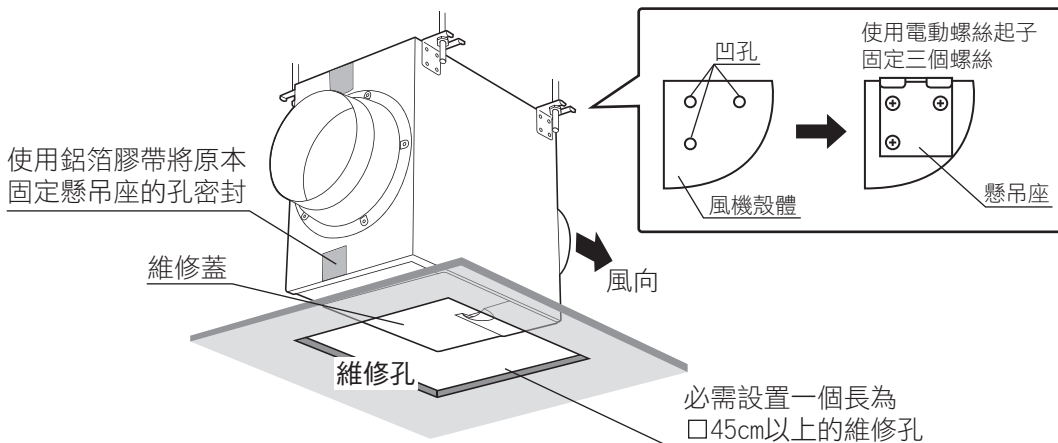

型號	A	B
VT-304	246	242
VT-504	272	278
VT-704	294	337
VT-904	312	381

接線圖

110V 60Hz

強速接線法

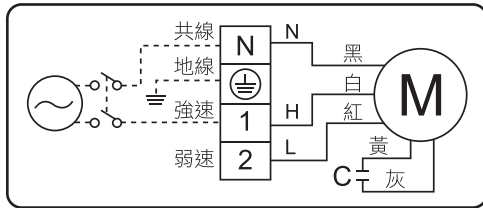

弱速接線法

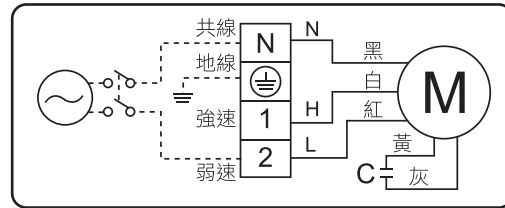

220V 60Hz

強速接線法

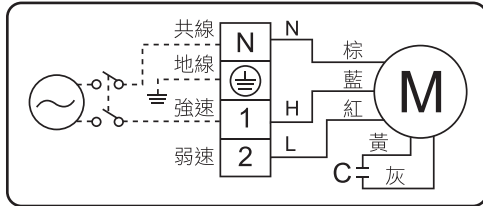

弱速接線法

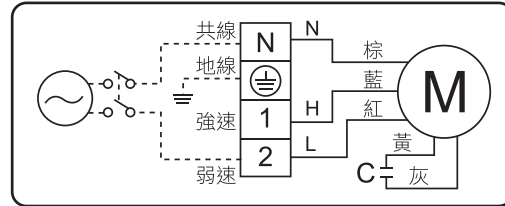

馬達內附溫度保險絲115°C

故障診斷

設備調試及試運轉行結束後，用戶便可正常使用。若出現下列故障，在您聯絡經銷商進行維修前，可先根據下表自行排除故障。

現象	可能原因	解決方案
噪音過大	安裝不良	調整安裝
	混入異物，帶有灰塵	檢查，清潔
	導風管安裝不良	檢查，調整
風量不足	電壓下降	確認電源
	導風管安裝不良	檢查，調整
運轉異常	接線錯誤	變更接線

保 證 書

購買日期	年 月 日	製造番號	
經銷者章		<p>承蒙愛顧本公司產品。本保證卡享有自購買日起兩年免費服務，但如有下列情形之一者，雖在服務期間內，亦得酌收成本費或服務費。</p> <ol style="list-style-type: none"> 1. 有線控制器、無線控制器、同步馬達、三切開關均不在免費服務範圍內。 2. 未於本公司網站登入保證卡、或未出示保證卡、或無購買日期、或未蓋經銷者章、或未出示入宅時間證明。 3. 使用不慎或錯誤或未依本說明書要求定期維護而導致之損壞。 4. 自行拆卸、改裝或更換非原廠零件所發生的故障。 5. 經安裝後購買人自行搬移或運送所發生破損。 6. 因天災地變或不可抗拒之外力所導致損壞。 <p>※服務後保證說明事項</p> <ol style="list-style-type: none"> 1. 保固期間內之維修，產品仍以該原保固期間予以保固。 2. 保固期間外之維修，維修零件保固為期三個月。 <p>※使用及安裝說明書務必交付給使用者。</p> <ul style="list-style-type: none"> • 安裝的方法很重要，請委託販賣店或水電行來安裝。 • 若電源線損壞時，必須由製造廠、或其服務處或具有類似資格人員更換，以避免危險。 	