

TB-554

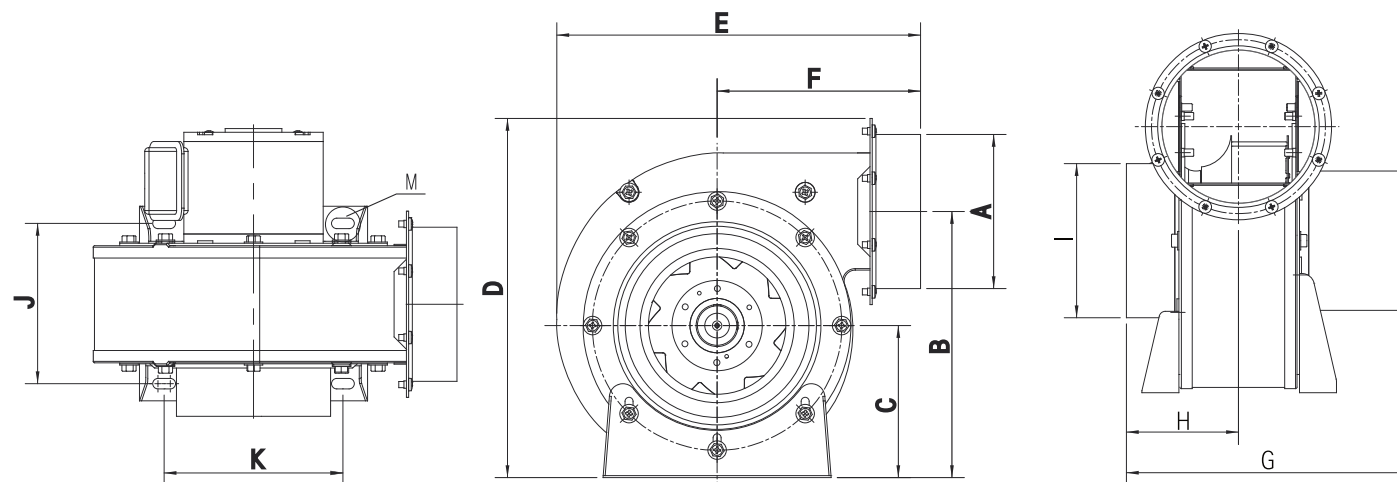

機型	A	B	C	D	E	F	G	H	I	J	K	L	M
TB-554	150(∅ 6")	258	147	343	344	189	248	98	150(∅ 6")	145	170	—	8.5X18.5

外觀尺寸圖 (單位 : mm)