

通風系統配件

空氣淨化箱

FR-3538 牌價：NT5200元

空氣淨化箱可搭配全熱交換器及靜音型風機使用，本身具有3道過濾裝置，來過濾各種空氣中的雜質、異味。

- 第一道：粗效濾網，有效防塵、防蚊蟲、並延長機器使用壽命，可水洗。
- 第二道：高級濾網，有效過濾懸浮微粒(花粉、粉塵、塵蟎)。
- 第三道：可選購活性炭濾網，有效發揮脫臭功能。

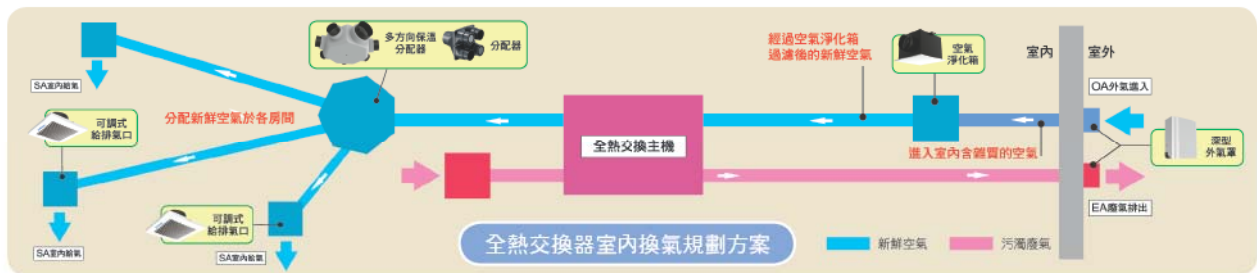
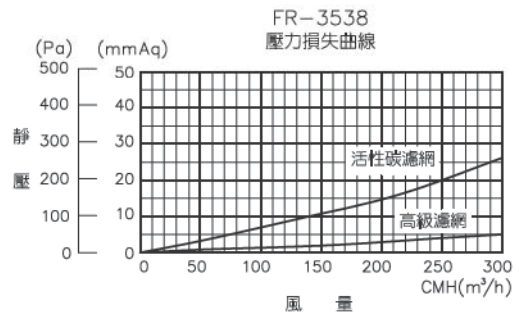
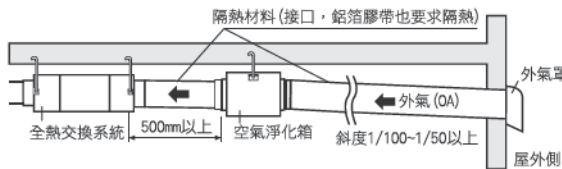

● 功能規格表

機型	適用管徑(mm)	壓力損失係數	摩阻係數=0.02 直管等效長度(m)
FR-3538	Φ 150(φ6")	高級濾網	3.0
		活性炭濾網(選購)	14.0

※選購濾網時，請考量對給氣風量之影響，請參考壓力損失係數及直管等效長度數值。

● 外觀尺寸圖 (單位：mm)

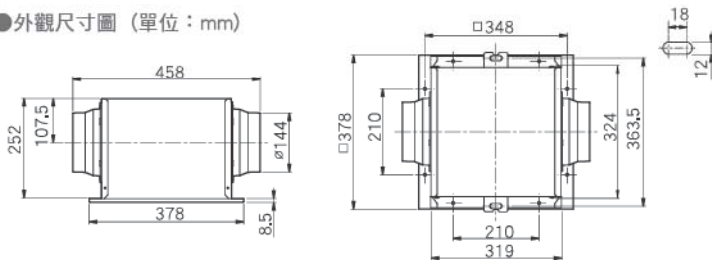

1. 主體外部採用烤漆鐵板，內部採用具有保溫效果之保麗龍設計。
2. 面板外露設計，容易更換濾材。

● 濾網

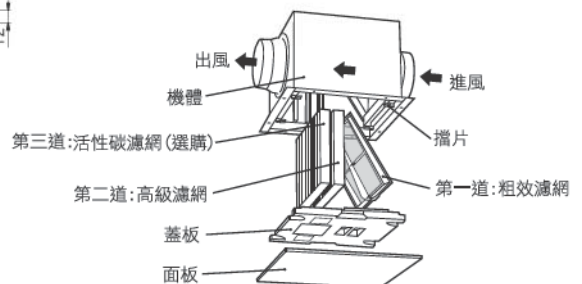
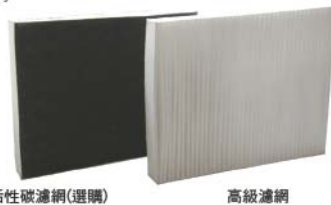

換氣扇延遲開關(浴廁專用)

當燈與換氣扇併連使用時，關掉電源，燈熄滅，換氣扇會延遲關閉。

100%
台灣製造



AW-5 牌價：NT720元

- 浴廁使用完畢時，可延遲關閉換氣扇時間，達到完整除濕、除臭的功能。
- 所有換氣扇皆可裝設。
- 延遲時間可設定為0分、5分、15分、30分。

●安裝方式



建議安裝地點：家中裝設有任何廠牌換氣扇之浴廁皆可使用。

●功能規格表

電源	110V/220V 共用型
通風扇消耗功率(W)	200
燈具消耗功率(W)	200
外型尺寸(mm)	65X63X34
重量(kg)	0.15

●外觀尺寸圖 (單位：mm)

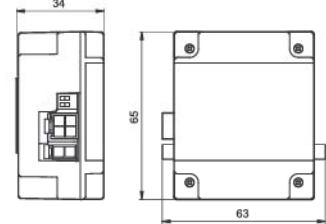

深型外氣罩

100%
台灣製造



AO-32S
牌價：NT1000元

AO-42S
牌價：NT1040元

AO-62S
牌價：NT1600元

AO-43S(平接管型)
牌價：NT980元

AO-63S(平接管型)
牌價：NT1460元

AO-32SN(防蟲網)
牌價：NT1060元

AO-42SN(防蟲網)
牌價：NT1100元

AO-62SN(防蟲網)
牌價：NT1700元

●功能規格表

機型	適用管徑(mm)	間隙開口面積(cm ²)	壓力損失係數	摩擦係數=0.02 直管等效長度(m)
AO-32S	給氣 排氣 ∅ 75(∅ 3")	36	2.0	6
			2.8	8
AO-32SN (含防蟲網)	給氣 排氣 ∅ 75(∅ 3")	34	2.1	7
			3.0	9
AO-42S	給氣 排氣 ∅ 100(∅ 4")	64	3.7	16
			5.1	22
AO-42SN (含防蟲網)	給氣 排氣 ∅ 100(∅ 4")	58	4.0	17
			5.2	22
AO-62S	給氣 排氣 ∅ 150(∅ 6")	153	4.5	31
			7.3	46
AO-62SN (含防蟲網)	給氣 排氣 ∅ 150(∅ 6")	121	4.8	33
			7.5	48
AO-43S (平接管型)	給氣 排氣 ∅ 75(∅ 3") ∅ 100(∅ 4")	64	3.7	16
			5.1	22
AO-63S (平接管型)	給氣 排氣 ∅ 125(∅ 5") ∅ 150(∅ 6")	153	4.5	31
			7.3	46

1. 本體採白鐵不鏽鋼材質，導流網罩設計。
2. 隱藏式防水施工，外觀整潔。
3. 水切板設計，減少下雨對牆壁留下的水漬。
4. AO-32SN、AO-42SN、AO-62SN其濾網皆可拆洗清潔。

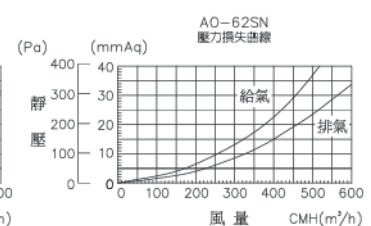
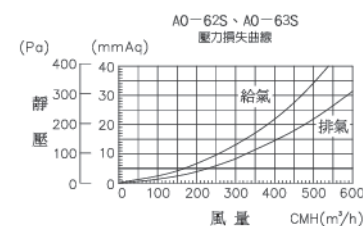
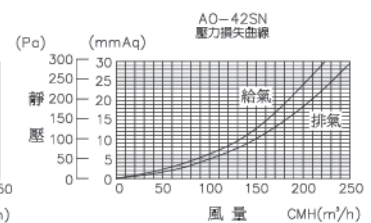
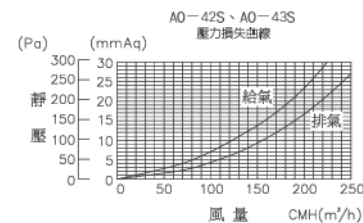
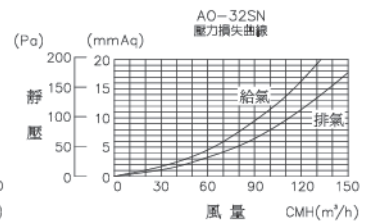
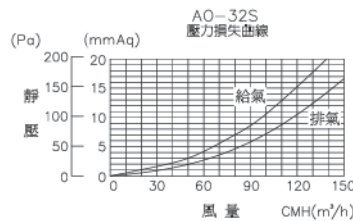

●外觀尺寸圖 (單位：mm)

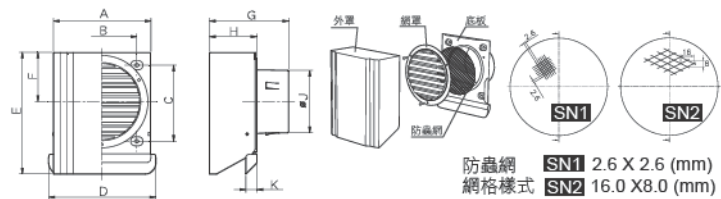

防蟲網 SN1 2.6 X 2.6 (mm)
網格樣式 SN2 16.0 X 8.0 (mm)

機型	A	B	C	D	E	F	G	H	J	K	適用風管	重量(kg)
AO-32S	152	108	117	167	188	76	122	73	72	17	∅ 75(∅ 3")	0.48
AO-32SN												0.50
AO-42S	152	108	117	167	188	76	122	73	96	17	∅ 100(∅ 4")	0.50
AO-42SN												0.52
AO-62S	202	150	155	219	241	104	144	93	145	20	∅ 150(∅ 6")	0.80
AO-62SN												0.83
AO-43S	152	108	117	167	188	76	-	73	-	17	∅ 3" 4"	0.41
AO-63S	202	150	155	219	241	104	-	93	-	20	∅ 5" 6"	0.69

多方向保溫分配器

100%
台灣製造



AD-66P
牌價：NT2400元

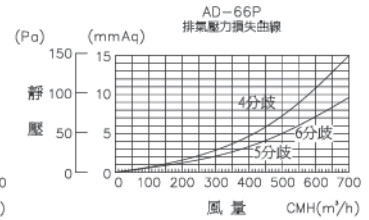
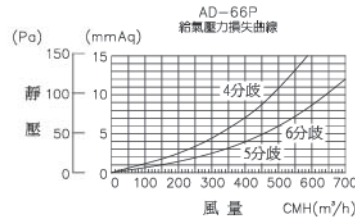

風管配管圖例

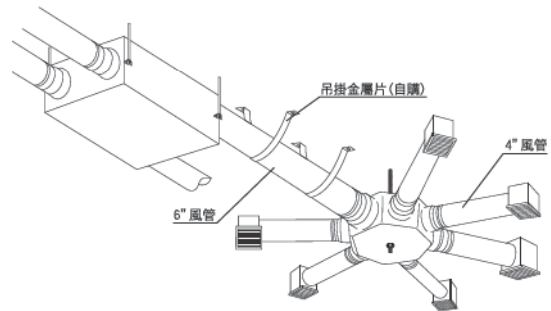
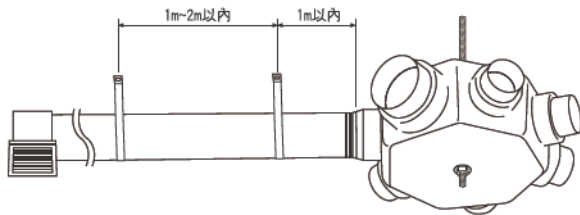

●功能規格表

機型	管數開口	壓力損失係數	摩阻係數=0.02 直管等效長度(m)	
AD-66P	給氣(分流)	四分枝	2.3	18
		五分枝	1.4	11
		六分枝	1.4	11
	排氣(合流)	四分枝	1.6	12
		五分枝	1.2	9
		六分枝	1.2	9

●外觀尺寸圖 (單位：mm)

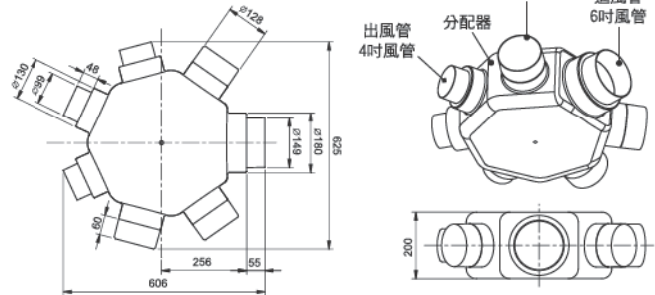

可調式給排氣口

100%
台灣製造



AN-42P

牌價：NT500元

AN-62P

牌價：NT600元

AN-62 客訂品

牌價：NT600元 無可調式滑動板，內附粗效濾網，以外氣量用途使用

●功能規格表

機型	適用管徑 (mm)	間隙開口面積 (cm ²)	壓力損失係數	摩阻係數=0.02 直管等效長度(m)
AN-42P	∅ 100(φ4")	68	2.2	10
			1.5	7
AN-62P	∅ 150(φ6")	153	2.3	16
			1.8	12

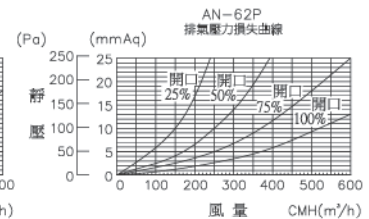
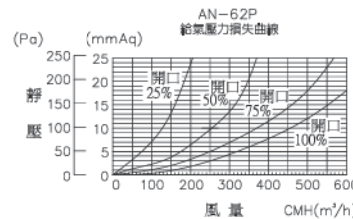
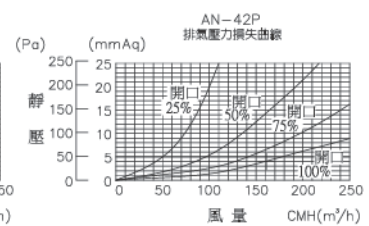
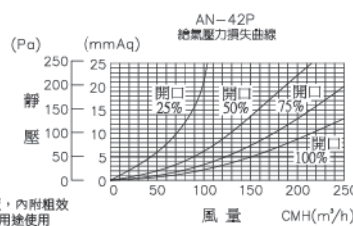

●外觀尺寸圖 (單位：mm)

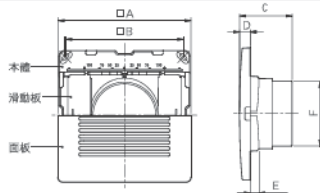

機型	A	B	C	D	E	F	適用風管	開孔尺寸
AN-42P	200	177	79	16	13	∅ 97	∅ 100(φ4")	∅ 115
AN-62P	256	230	97	18.5	18	∅ 144	∅ 150(φ6")	∅ 170

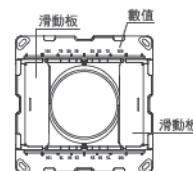

調整風量

- 調節風量時使用滑動板調節。
- 圖示為全開狀態。
- 數值表示滑動板在其左右向對應位置上的打開程度。(出貨時為全開狀態)