

保 證 卡

購買日期 年 月 日 製造番號

經 銷 者 章

◎附記

承蒙愛顧本公司產品。本保證卡享有自購買日起二年免費服務，但如有下列情形之一者，雖在服務期間內，亦得酌收成本費與服務費。

- 1.有線控制器、無線控制器均不在免費範圍內。
- 2.未於本公司網站登錄保證卡或出示本保證卡，或無購買日期或未蓋經銷者章。
- 3.使用不慎或錯誤或未依本說明書要求定期維護而導致之損壞。
- 4.自行改裝所發生的故障。
- 5.經安裝後購買人自行搬移或運送所發生破壞。
- 6.因天災地變所導致損壞。

※使用及安裝說明務必交付給使用者。

註：1.安裝的方法很重要，請委託販賣店或水電行來安裝。

2.電源線不可私自更換，以避免發生危險。

3.本手冊之全部內容，本公司享有隨時修改之權利，且不另行通知。

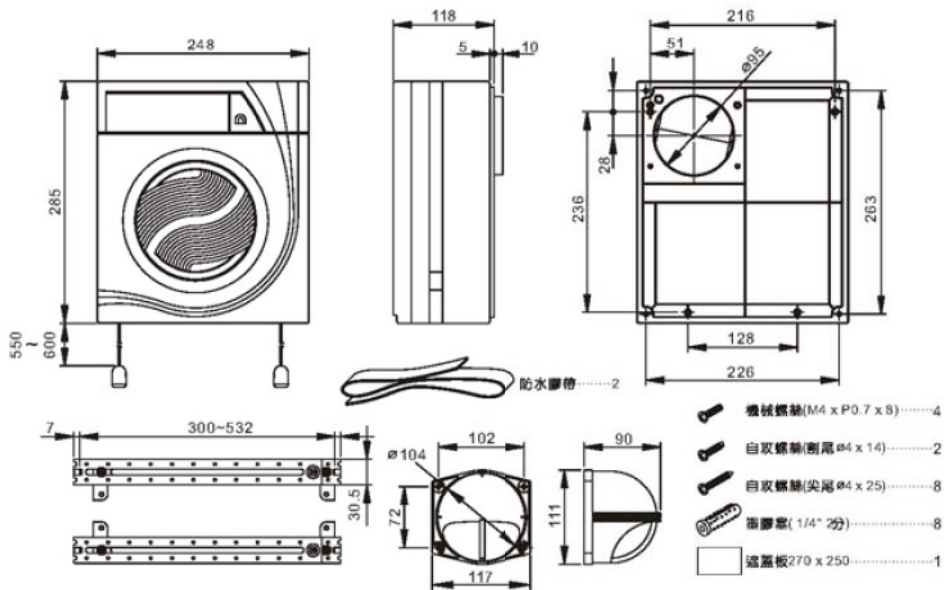

恆久運轉 · 超靜音 · 高效率

浴室用 通風扇 安裝及使用說明書

機型：AV06-02(868)

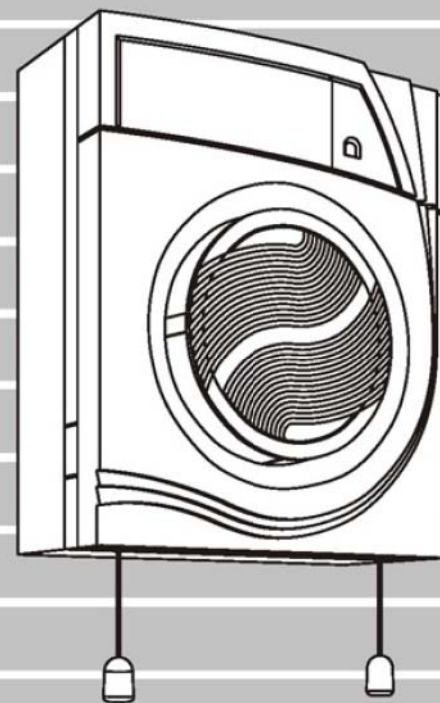

請詳細閱讀安裝及使用說明書後再使用
閱讀後請妥善保存

(一)安裝注意事項：

- 安裝通風扇時，外蓋距地面不得低於2.5公尺。
- 安裝通風扇的地方，其結構強度須能承受本製品之重量。
- 安裝不良會造成異音、共振，請妥善裝配。
- 安裝於水氣重的場所(如浴室、窗戶上)，除裝設地線外，請加裝漏電斷路器。
- 換裝之燈泡請勿超過10w。

(二)安裝方法：

■ 安裝於牆壁上：

- A型：牆上以預留4"排氣管。(圖一)
- B型：牆壁穿洞。(圖二)

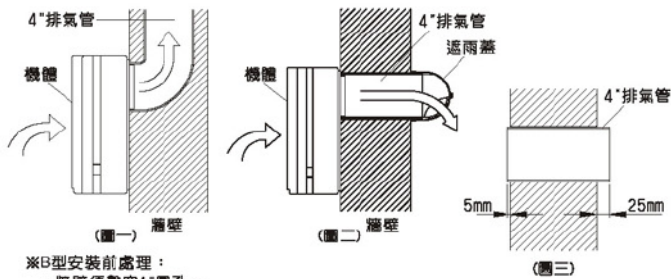

■ B型安裝前處理：

- 牆壁須鑿穿4"圓孔。
- 裁切4"塑膠排氣管(外徑 100- 104，參考廠牌南亞4"塑膠管)裁切長度如(圖三)

1. 取下外蓋

以手指輕輕壓入機體兩側之扣鍵即可掀開外蓋。(圖四)

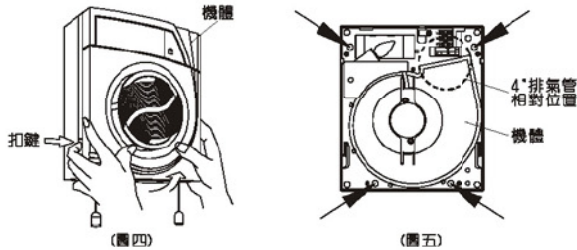

2. 安裝塑膠塞(俗稱壁虎)，若為木質牆壁可省略此步驟。

- 請以螺絲起子，依(圖五)箭頭所示之位置，將4個預留孔沖破。
- 將機體之出風口塞入牆上之4"排氣管，平貼於牆上。
- 依(圖五)箭頭所示之位置，以筆尖或尖銳物穿過固定孔，在牆壁上作好記號，然後取下機體。
- 於牆上記號處進行鑽孔，埋入塑膠塞。

※鑽孔直徑為1/4" (2分)

3. 安裝機體

將機體之出風口塞入4"排氣管，然後以所附之自攻螺絲(4支，尖尾)就塑膠塞位置鎖固於牆壁上。(圖六)

4. B型須繼續安裝遮雨蓋

- 將遮雨蓋於牆壁另一側塞入4"排氣管，平貼於牆壁，依(圖七)箭頭所示位置，在牆上做好記號然後取下遮雨蓋。

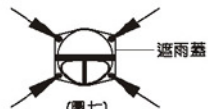

- 於記號處鑽孔，埋入塑膠塞。

※鑽孔直徑1/4" (2分)

- 將遮雨蓋塞入4"排氣管，然後以所附之自攻螺絲(4支，尖尾)，就塑膠塞位置鎖固於牆壁上。
- 請注意安裝遮雨蓋之位置，應使排氣管下斜1-2° (圖八) (請接至第7步驟繼續進行安裝)

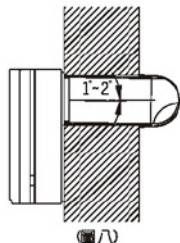

■ 安裝於窗戶上：

- ※儘可能安裝於氣窗上之右手邊。
- ※本公司所附之固定架適合安裝高度為300-532mm。

1. 取下外蓋

以手指輕輕壓入機體兩側之扣鍵，即可掀開外蓋。(圖四)

2. 組合遮雨蓋

將遮雨蓋以所附之自攻螺絲(2支，尖尾)鎖固於出風口之上。(圖九)

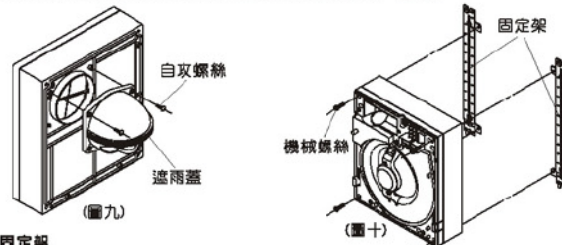

3. 組合固定架

將固定架以所附之機械螺絲(4支)鎖緊。(圖十)

4. 安裝機體

- 首先以起子稍為放鬆固定架之定位螺絲，使高度調整片可自由活動為原則，但切勿不可將螺絲卸下來。(圖十一)
- 打開窗扇將固定架下端之開口嵌入鋁窗之窗框下沿(圖十二a)，然後拉動高度調整片，使其上方開口槽嵌入窗框上沿(圖十二b)，然後鎖緊定位螺絲即可。

※若為木質窗戶請參見(圖十二c、d)

※定位螺絲務必鎖緊。

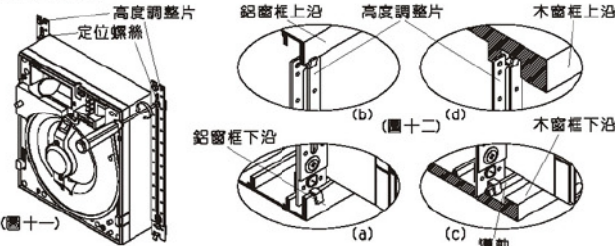

5. 安裝遮蓋板

· 取出所附之PVC遮蓋板，依機體上緣所測之空間裁切適當之長度，以所附自攻螺絲(4支，尖尾)鎖緊於固定架上。(圖十三)

※PVC板尺寸為270x250，270寬為規格尺寸不可切割。

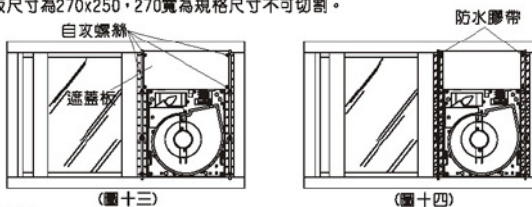

6. 縫隙密封

- 以所附之2條防水膠帶緊貼於圖示斜線區域，(圖十四)再連同機體/固定架整個推至定位(最右側)。
- 可對於其他縫隙部份自行以膠帶或矽膠等密封材料密封之。

7. 電氣配線... 請遵守室內配線規則及電氣設備標準。

- 使用之電源線，其線徑不得小於1.0mm。
- 火線請接至標示'L'。
- 中性線請接至標示'N'。
- 地線請接至標示'G'。

8. 裝上外蓋

- 將外蓋由上往下卡入機體即可。
- 依上述方法裝配後，請檢查下列要點：
- 製品的安裝是否牢固。
- 運轉時是否有異常音或震動產生。

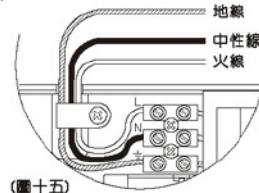

9. 換裝燈泡(圖十六)

- ※請使用10W以下之燈泡。
- ※換裝燈泡前請務必關閉電源。

- 掀開外蓋。
- 輕輕旋下燈泡。
- 將新的燈泡裝回去，並蓋好外蓋即可。

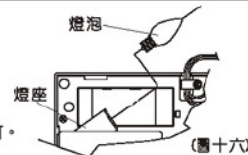

(三)使用與維護：

■ 使用方法

- 浴室廁所用後，使通風扇運轉，可充分除去濕氣保持浴室廁所之衛生。
- 本機體共有兩檔拉鍵開關(圖十七)風速開關：啟動/關閉(循環)燈光開關：開燈/關燈(循環)

■ 維護-在太忙時就請清洗一下。

- ※本機內部請勿拆開。
- ※維護前請務必關閉電源。

1. 掀開外蓋。
2. 清理擦拭。

- 請先以柔軟之擦拭布或軟毛刷，將外蓋髒污之部份清理乾淨。
- 以乾淨之濕抹布在溶有中性清潔劑之溫水中潤濕沖乾之後，擦拭外蓋，再用清水潤濕再擦拭一遍，表面不可有清潔劑殘留。(圖十八)
- 本機毋須拆卸下來，請用浸有中性清潔劑的布擦拭乾淨即可，表面不可有清潔劑殘留。

■ 過濾網清洗時機：

1. 當運轉時，感覺機體聲音變大。
2. 目視過濾網已明顯變黑(附著許多灰塵)。

■ 清洗步驟：

1. 如(圖十九)所示，將外蓋蓋下。
2. 如(圖二十)所示，將過濾網取下。
3. 清洗過濾網並將過濾網陰乾，不可曝曬在陽光底下或高溫下。
4. 將過濾網裝回原處並裝上外蓋，回復原來之狀態。

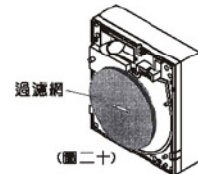

(四)安全事項：

- ※運轉中請勿將手指伸入外蓋內以免受傷。
- ※機體請勿噴到水，會造成馬達故障。

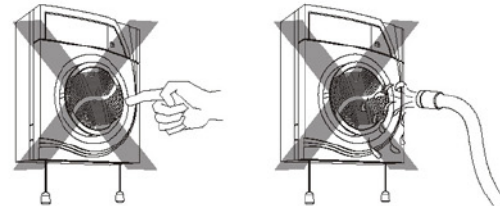

(五)事故防止：

- ※為了使用上的安全，若有以下症狀及其它異常時，為了防止事故發生，請速切斷電源並向販賣店請求修理或檢查。
- ※請絕對不要自行修理，以免發生危險。
- 打開電源，扇葉經常不迴轉。
- 運轉中產生異音及不正常震動。
- 有臭味發生。
- 其他異常現象。
- ※即使無上述之症狀異常時，使用2-3年之通風扇，為了安全，應請人做安全檢查。

(六)故障處理：

現象	診斷	對策
打開電源後不迴轉	是否保險絲斷掉 扇葉是否被異物卡住(如：蟬蟬、老鼠...)	請販賣店修理 請拆下外蓋清除
電燈不亮	是否燈泡燒毀	請自行更換